

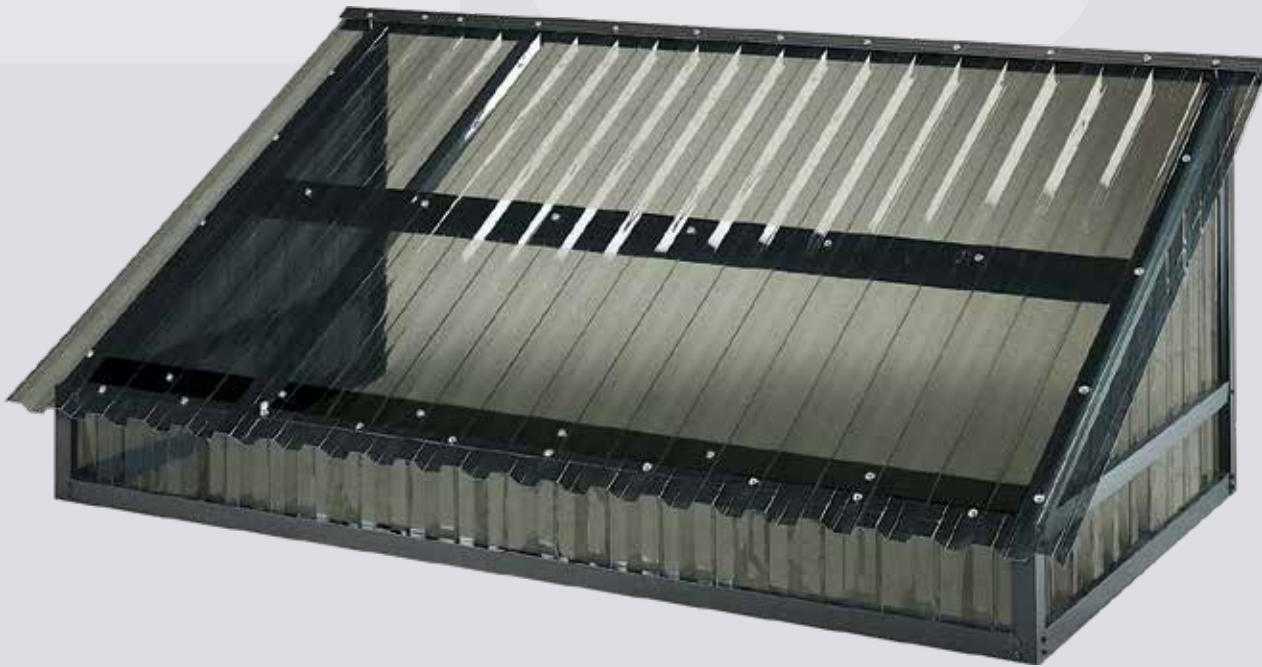

## AUVENT EN POLYCARBONATE POLYCARBONATE AWNING



### CARACTÉRISTIQUES

Ces auvents sont assemblés en utilisant des profilés d'aluminium avec une peinture cuite qui ne rouillent pas. Fabriqués sur mesure pour couvrir des fenêtres, portes, patios, balcons, et abris d'autos.

- Les auvents avec une projection de moins de 84" sont installés avec des chevrons réguliers. Les auvents avec une projection de 84" et plus sont installés avec des chevrons plus robustes.
- Un pont (angle en aluminium 2" x 3" x ¼") est nécessaire lorsque la distance entre les poteaux est plus que 60" et peut être employé pour une distance maximale de 144".
- Notre moulure de départ au mur rend l'installation facile.

### FEATURES

These awnings are assembled using baked paint aluminium extrusions that never rust. Made to measure to cover windows, doors, patios, decks and carports.

- Awnings with a projection of less than 84" are installed with regular rafter-braces. Awnings with a projection of 84" or more are installed using heavy duty beams.
- A bridge-beam (aluminium angle 2" x 3" x ¼") is required when the distance between the posts is greater than 60" and can be used up to a maximum span of 144".
- Our special wall flashing makes installation easier.



**AUVENT EN POLYCARBONATE**  
**POLYCARBONATE AWNING**

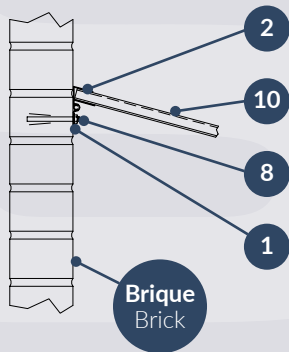

Brique  
Brick

**DÉTAILS**

1. Moulure de départ au mur en aluminium
2. Moulure de départ d'auvent en aluminium
3. Profilé «U» en aluminium
4. Chevrons en aluminium (A= standard, B = «HD»)
5. Profilé spécial «C» en aluminium
6. Profilé «C» en aluminium
7. Colonnes de support en aluminium
8. Ancre mécanique @ 16" c/c
9. Ornements en aluminium (A = «Ultra», B = «S»)
10. Profilé «Suntuf» en polycarbonate

**DETAILS**

1. Aluminium wall flashing
2. Aluminium standard flashing
3. Aluminium "U" runner
4. Aluminium rafters (A= standard, B = "HD")
5. Special aluminium "C" runner
6. Aluminium "C" runner
7. Aluminium support columns
8. Mechanical anchor @ 16" c/c
9. Aluminium ornaments (A = "Ultra", B = "S")
10. Polycarbonate "Suntuf" runner

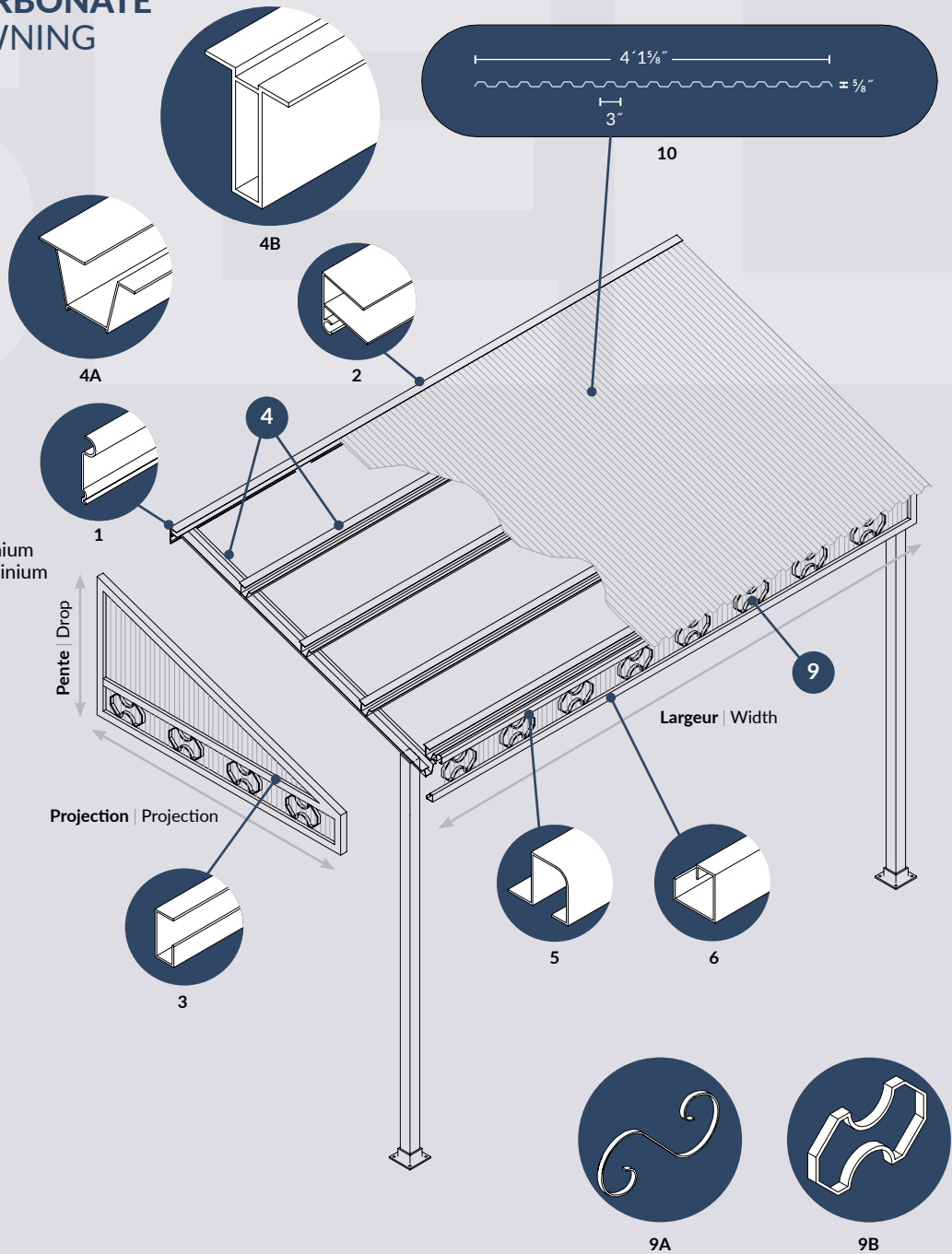



## AUVENT EN POLYCARBONATE POLYCARBONATE AWNING

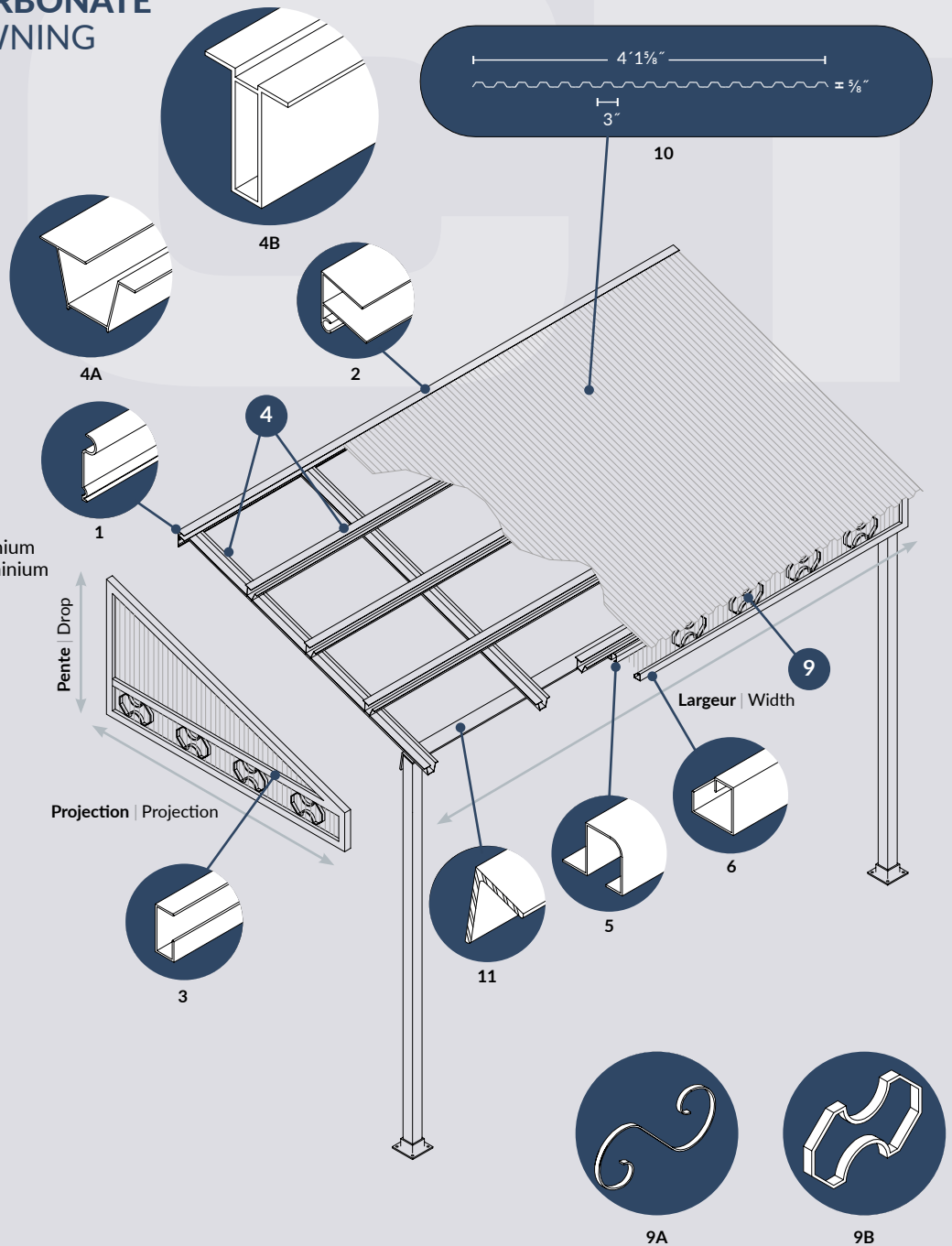
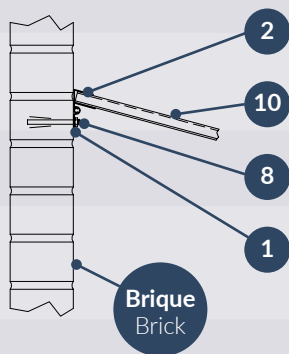

### DÉTAILS

1. Moulure de départ au mur en aluminium
2. Moulure de départ d'auvent en aluminium
3. Profilé «U» en aluminium
4. Chevrons en aluminium (A= standard, B = «HD»)
5. Profilé spécial «C» en aluminium
6. Profilé «C» en aluminium
7. Colonnes de support en aluminium
8. Ancrage mécanique @ 16" c/c
9. Ornements en aluminium (A = «Ultra», B = «S»)
10. Profilé «Suntuf» en polycarbonate
11. Option: pont en «L» 3" x 2" x 1/4" en aluminium

### DETAILS

1. Aluminium wall flashing
2. Aluminium standard flashing
3. Aluminium "U" runner
4. Aluminium rafters (A= standard, B = "HD")
5. Special aluminium "C" runner
6. Aluminium "C" runner
7. Aluminium support columns
8. Mechanical anchor @ 16" c/c
9. Aluminium ornaments (A = "Ultra", B = "S")
10. Polycarbonate "Suntuf" runner
11. Optional: aluminium "L" bridge 3" x 2" x 1/4"



**AUVENT EN POLYCARBONATE**  
POLYCARBONATE AWNING

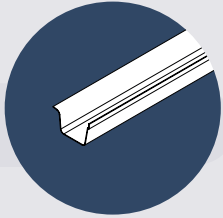

A

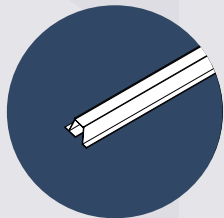

B

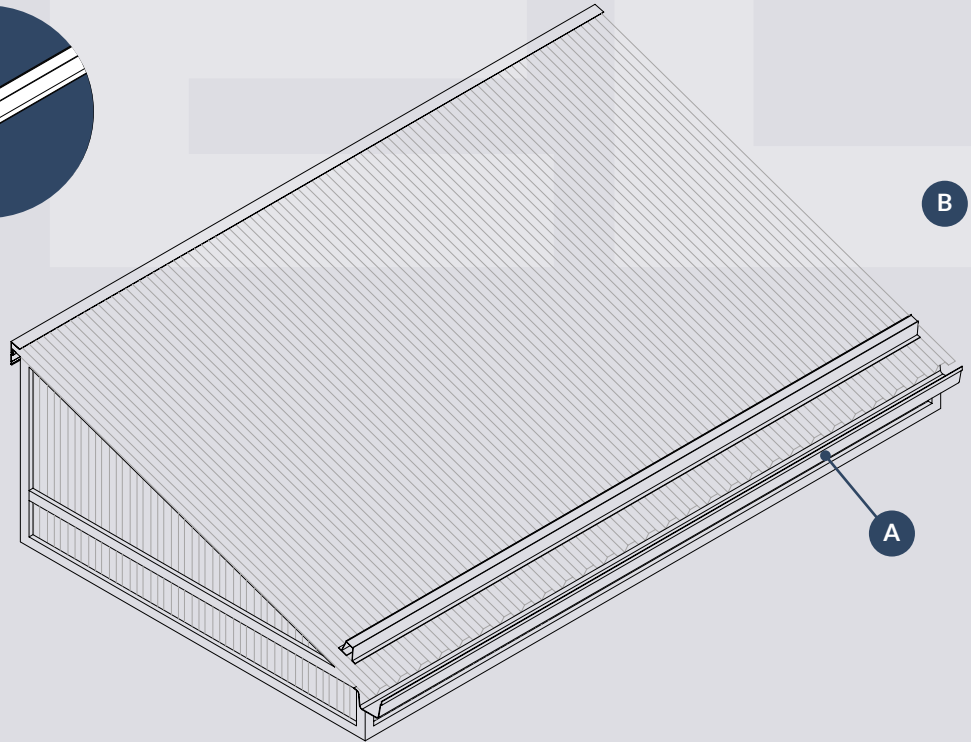

**OPTIONS**

- A. Dalle pour gouttière en aluminium
- B. Arrêt-neige en aluminium

**OPTIONS**

- A. Aluminium gutter
- B. Aluminium snow guard

**SUPPORTS EN ALUMINIUM POUR AUVENTS**  
ALUMINIUM BRACKETS FOR AWNING

Les supports HD peuvent être utilisés pour des auvents avec une projection n'excédant pas 42".

HD Brackets can be used for awnings with a projection of up to 42".

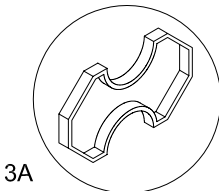
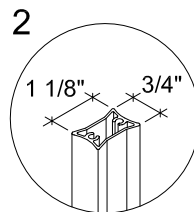
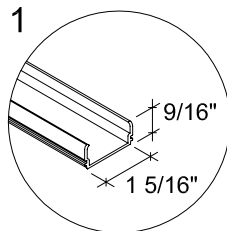
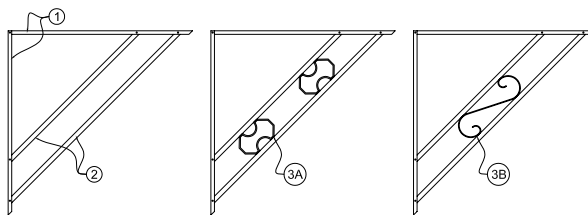

3A

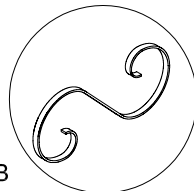

3B

**SUPPORT ET CADRE EN ALUMINIUM**  
ALUMINIUM FRAME & BRACKETS

- Blanc | White
- Ivoire | Ivory
- Noyer | Hickory
- Brun commercial | Commercial Brown
- Noir | Black

**POLYCARBONATE**  
POLYCARBONATE

- Clair | Clear
- Blanc-Opale | Opal White
- Crème | Smooth Cream
- Contrôle solaire argent | Solar Control Silver
- Bronze | Bronze
- Gris solaire | Solar Grey
- Bleu | Blue
- Rouge-brique | Brick Red
- Vert | Green



Consultez les échantillons pour les couleurs exactes et les disponibilités. | Consult our samples for exact colors and availability.